

CAMOS

CM-710

7インチTFT液晶カラーモニター

取扱説明書

このたびは7インチTFT液晶カラーモニターをお買い上げいただき、まことに有難うございます。ご使用前に、この取扱説明書と保証書をよくお読みのうえ、正しくお使いください。
なお、お読みになられた後は、大切に保管してください。





目次

安全上のご注意	4
製品の特徴	6
構成品確認	6
各部の名称と機能	7
機能説明	8
接続図	13
設置	14
製品の仕様	15



安全上のご注意

7インチTFT液晶カラーモニター

ご使用になる前に本書を最後までお読みになり、内容をよく理解してから正しく使用してください。また、本書は手近なところに大切に保管し、ご不明な点がございましたら再度お読みください。

使用者と他の人への人体、財産への損害を防止する為、下記項目を必ず読み、お守り下さい。本機を安全且つ正しくご使用頂く為、又機器の損傷を防ぐ為、次の記号を使用し注意事項を示します。



注意

この表示を無視して誤った使用方法を行うと、人体又は財産に損害を及ぼす可能性がある事を示します。







警告











この表示を無視して誤った使用方法を行うと、人が死亡または重傷を負う可能性が想定される内容を示しています。



注意

-  必ず電源を切って、取付けください。
(本体を取付けた後、DCジャックを差し込んでください。)
--- 感電や故障の原因となります。
-  液晶パネルを強く押さないでください。
--- 液晶が割れる恐れがあります。
-  付属のソケット (アダプター) 以外に市販のダブルソケット等の使用や、アダプターの延長はしないでください。
--- 異常加熱や発火、故障の原因となります。
-  製品を長時間ご使用にならない時又は移動時は電源を抜き、コード類をすべて外してください。
--- 絶縁劣化による感電や漏電火災の原因となります。
-  製品の近くに磁性のあるものを置かないでください。
--- 誤作動及び故障の原因となります。

警告

-  温度が著しく上昇する場所に長時間放置しないで、必ず規定電圧、規定温度及び湿度範囲内でご使用ください。
--- 製品の変形及び火災や爆発の原因となります。
-  本体を水でぬらしたり、濡れた手で操作しないでください。
--- 感電や故障の原因となります。
-  電源プラグのほこり等は定期的に掃除してください。
--- 接続不良による感電及び火災の原因となります。
-  電源コードを抜く時、引っ張らないで必ずプラグ部分を取って抜いてください。
又、損傷したコードは使用しないでください。
--- コードが損傷する恐れがあり、そのまま使用すると火災や感電の原因となります。
-  製品を掃除する時は、電源を抜いて、乾いた柔らかい布などで拭いてください。
--- 濡れた布を使用すると感電の恐れがあります。
-  製品表面をシンナー、アルコール、ベンゼン等の揮発性物質又は有機溶剤で拭かないでください。又、ゴムやビニール等を長時間接触させてはいけません。
--- 表面が変質したり、塗料が剥げることがあり、故障及び火災の原因となります。
-  不安定な場所や振動、衝撃の多い場所に置かないでください。
--- 落ちたり、倒れたりして製品の故障及びケガの原因となります。
-  穴やすき間にピンや針金等の金属異物を入れないでください。
--- 中に入った場合は、すぐに使用を中止して下さい。そのまま使用すると火災や感電、故障の原因となります。
-  煙が出ていたり、異臭がする等、異常な状態のまま使用しないでください。
--- 発火の恐れがあります。すぐに使用を中止し、販売店に修理をご依頼ください。
-  サービスマン以外の方は、絶対に機器本体及び付属品を分解したり、修理したり、改造しないでください。
--- 故障及びケガの原因となります。内部の点検や調整、修理は販売店にお問合せください。

1

製品の特徴

7インチTFT液晶カラーモニター

- 高解像度・低反射7インチTFT LCD採用
- 全機能オンスクリーンディスプレイ (OSD機能)
- 言語切替選択機能 (7ヶ国語)
- 画質及び音質調整機能 (PWMコントロール方式)
- DC12/24V電源対応
- DIMMER機能
- 画面切替機能 (フル、ワイド、ノーマル、シネマ)
- マーカー表示(位置調整機能)

2

構成品確認

7インチTFT液晶カラーモニター

※お買い上げ頂いたCM-710は以下の部品で構成されています。ご使用前にセット内容をお確かめください。



モニター本体



スタンド



電源シガーケーブル



延長ケーブル(x1)



取扱説明書



モニターケーブル
(モニター直接取り付け)

3

各部の名称と機能

7インチTFT液晶カラーモニター

[モニター]

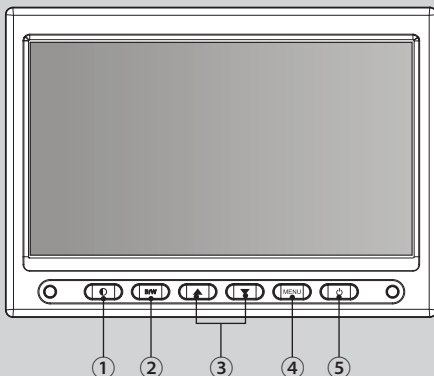

① DIMMER

画面の明るさ調整ボタン (昼/夜)

② B/W・MODE切り替え

黒白画像切り替え

CAM1・AV切り替え(1秒以上長押し)

③ UP/DOWN

音量調節/設定変更ボタン

④ MENU

メニューの指定と機能の変更

⑤ POWER

電源のON/OFFボタン

① POWER (パワー)



- 1) POWER (パワー)ボタンを押します。モニター本体の電源が入り、スタンバイランプは消灯します。
- 2) POWER (パワー)ボタンをもう一度押します。モニター本体の電源が切れ、スタンバイランプが点灯します。

② DIMMER (調光設定)



- 1) **☉** ボタンを押して画面の明るさを調整する機能です。
※ 昼/夜の調節が可能です。工場出荷時は「昼」に設定されています。

③ 黒/白映像切り替え(入力モード切り替え)

- (1) 映像を黒/白切り替えることができます。
 - (2) 1秒以上長押しで、入力モードの切り替えができます。
- ・入力を切り替える機能です。(2モードでのみ)
 - ・画面表示は、設定終了後約5秒で消えます。

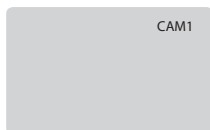

- 1) B/Wボタンを1秒以上ボタンを押します。
- 2) ボタンを押す毎にCAM1→AVの順に切り替わります。



※1モードでB/Wボタンを押すと画面が黒く変わります。

④ UP/DOWN (音量調整ボタン)

- 1) UP/DOWNボタンを押して音量の調節が出来ます。



5) MENU

- 1) 各機能調節画面になり、機能調整・設定が出来ます。
- 2) メニューボタンを押して、機能を選択します。選択している機能は、赤色で表示されます。機能は以下の順序で切り替わります。

(SETUP -> PICTURE -> CAMERA -> MARKER SERECT -> MARKER ADJUST)

- 3) B/Wボタンで設定したい機能を選択します。

- 4) UP/DOWNボタンで調整します。

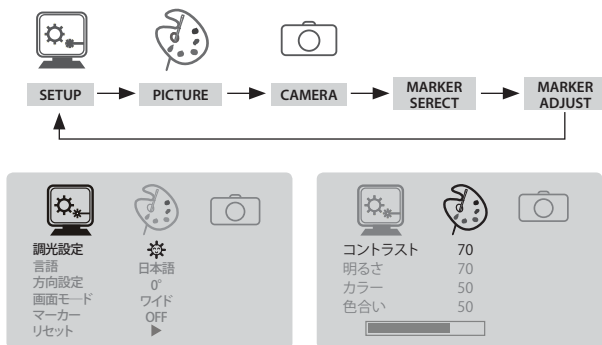

[1. SETUP : セットアップ]

- DIMMER (調光設定)

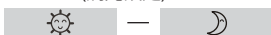

- LANGUAGE (言語)



- DIRECTION (映像上下反転)

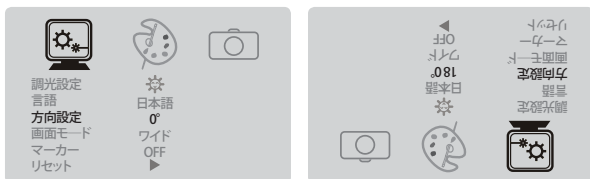

- 画面モード(画面サイズ)

フル

— ワイド

— ノーマル

— シネマ

- RESET▶(リセット)

工場出荷時の状態に戻す事が出来ます。

[2. PICTURE:ピクチャー] -----

- 1) コントラスト,明るさ,カラー,色合いを選択するためにB/Wボタンを使用します。(選択している機能は、赤色で表示されます。)
- 2) UP/DOWNボタンで調整出来ます。

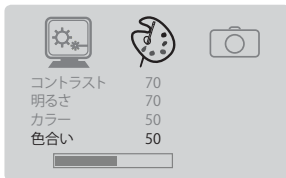
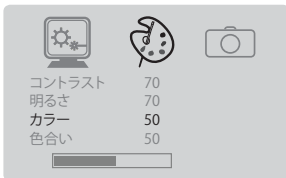
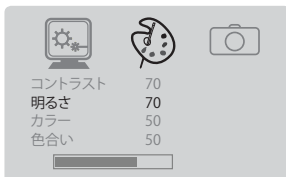
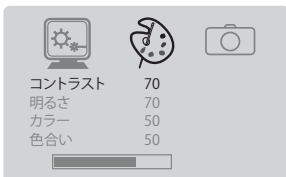

[3. 正像・鏡像切り替え(CAM1モードのみ)] -----

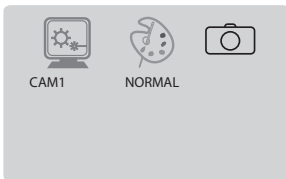

- 1) UP/DOWNボタンで正像・鏡像の選択が出来ます。

NORMAL=正像

MIRROR=鏡像

- 2) 工場出荷時は正像 (NORMAL) に設定してあります。

※CAM1モード時に選択できます。

⑥ マーカー表示の設定

⚠ 警告

- ・ マーカーはあくまで画面上での距離感を補うための目安としてご使用ください。マーカーは次項の「CCDカメラの取付条件」を基にそれぞれ入力してありますが、実際のご使用ではこの取付条件に合わない車輛や場所に取り付けられる場合があります。その場合にはマーカーの表示位置が一番近いマーカーNo.を選択してください。
- ・ 接続されるCCDカメラがCMOS製カメラ以外の場合は、マーカーを設定して使用しないでください。

ご注意

- ・ マーカーは、バンパー位置・車種・車輛後方距離など実際の位置として安全確保を保証するものではありません。

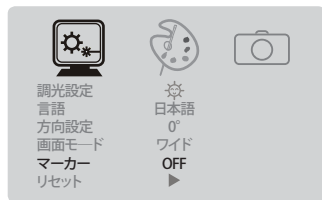

- ① MENUボタンを押して、メインメニューを選択します。
 - ② B/Wボタンを押して、MARKERを選択します。
 - ③ UP/DOWNボタンでONに変更します。
- ※ 初期値は「OFF」(表示しない)です。

● MARKER SELECT (マーカーパターンを設定する)

- ① MENUボタンを押して、MARKER SELECT メニューを選択します。
- ② UP/DOWNボタンを押して、マーカーパターンを切り替えます。

※ CAM1、フル画面でMARKER ONを選んでいるときのみ、マーカー機能の設定を選択することができます。(CAM2の場合、MARKER ONにしてもMARKER SELECTとMARKER ADJUST メニューは選択できません。)

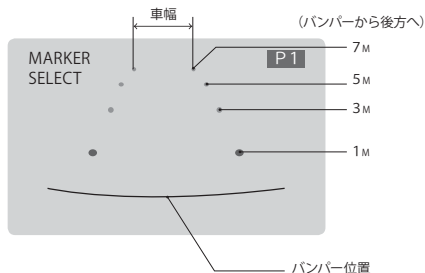

CCDカメラ取付条件 (マーカー入力条件)
(単位:mm)

マーカーNo. (パターン)	カメラ取付高さ	車幅
P1	2,000	2,500
P2	2,250	
P3	2,500	2,300
P4	2,750	
P5	3,000	
P6	3,250	2,500
P7	3,500	

● MARKER ADJUST (車のバンパー位置を調整する)

- ① MENUボタンを押して、MARKER ADJUSTメニューを選択します。
- ② B/Wボタンを押して、H/Vを選択します。(Hは水平移動、Vは垂直移動)
- ③ UP/DOWNボタンを押して、マーカの位置を調整します。
($H = -10 \sim +10$ 、 $V = -12 \sim +12$ 、初期値は $H = 0$ 、 $V = 0$)
- ④ 10秒後、OSDが消え、設定が完了します。

※ ボタン操作がない場合、設定途中でもOSDが消えます。

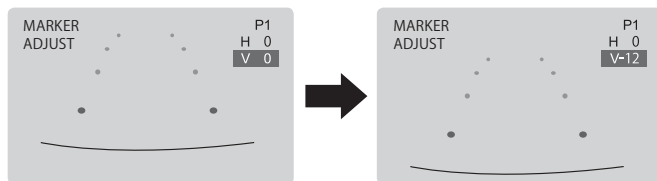
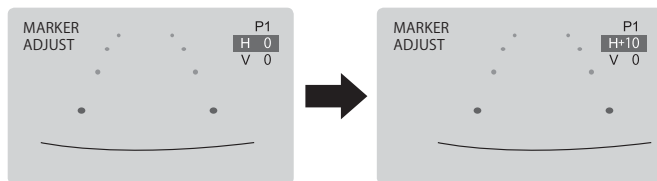

6

接続図

7インチTFT液晶カラーモニター

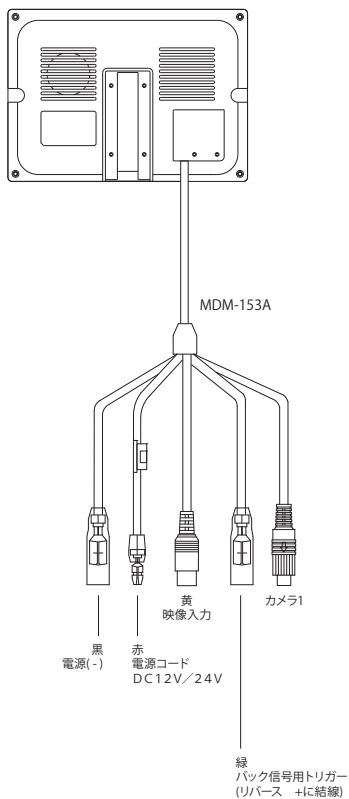

7

設置

7インチTFT液晶カラーモニター

(1) モニターを設置する位置を設定してください。

設置する場所の油分や汚れをよく拭き取り、スタンドの保護テープをはがして確実に圧着させます。

(2) 固定ネジを使って固定してください。

注意：付属のネジはスタンドを恒久的に固定する為にありますが、このネジを使用した場合ダッシュボード等にキズを付けることとなりますので、お客様の責任においてご使用下さい。

(3) スタンド角度を調整してモニターを取り付けてください。

(4) ケーブル類を製品接続図に従って接続してください。

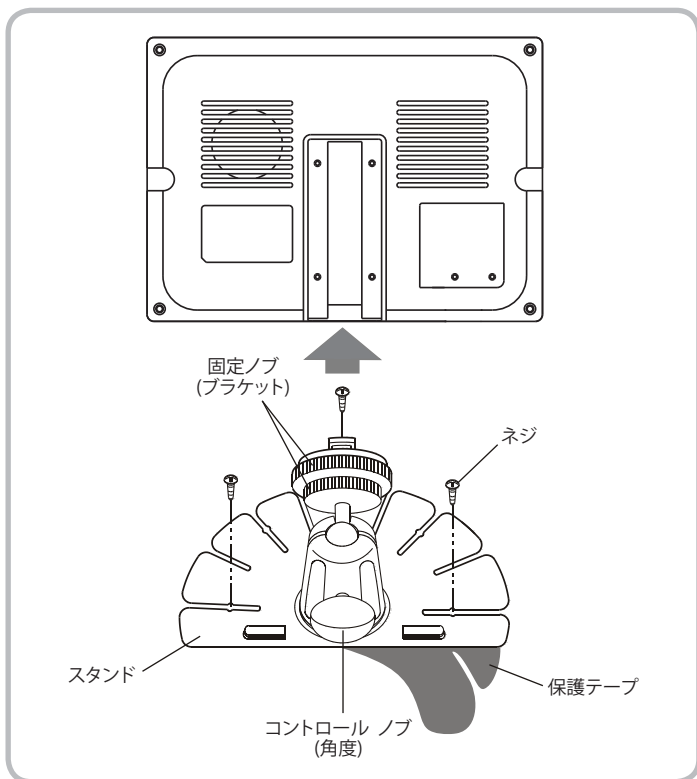

製品仕様		詳細情報
		NTSC
LCD PANEL	画面サイズ	178.8 mm (7.0 inch)
	画素数	800(H) x 3(RGB) x 480(V)
	輝度	400 cd/m ²
	コントラスト比	500 : 1
	ディスプレイ領域	154.08 (W) x 86.92 (H) mm
	視野角(L/R/T/B)	70 / 70 / 50 / 70
POWER SUPPLY	定格電圧	DC 12V - 24V (10.8V - 31.2V)
	消費電力	300mA (DC 12V モニター本体)
映像方式	NTSC	
周波数	水平	15.734 KHz
	垂直	60 Hz
映像信号	Composite Video 75Ω 1Vp-p	
OSD ディスプレー	7ヶ国語	
動作温度範囲	-10°C ~ 60°C	
保存温度範囲	-20°C ~ 70°C	
外形寸法	174(W) x 125(H) x 29(D) mm (モニター本体)	
製品重量	500g (モニター本体)	

※性能改善のために製品の規格及び仕様は予告なしに変更する場合があります。

保証書

保証期間 : お買い上げ日より1年間
品名 : 7インチTFT液晶カラーモニター
型番 : CM-710
製造番号 :
ご購入日 : 年 月 日
ご氏名 :
ご住所 : 〒
電話

販売店名
住所
電話
ファックス



この保証書はCM-710取付説明書の記載内容に基づく正常な使用において製造上の理由による故障や欠陥が発生した場合に、お買い上げから1年以内の無償修理をお約束するものです。ご購入の際、販売店名、製造番号を直ちにご記入のうえ、大切に保管してください。但し、お客様の使用上の不注意、改造、不当な修理、天災地変による故障や損傷、日本国外でのご使用、あるいは本書の提示が無い場合は保証期間内であっても有償修理となります。

お客様にご記入いただいた保証書の控えは、保証期間内のサービス活動及びその後の安全点検活動のために記載内容を利用させていただく場合がございます。ご了承ください。

CAMOS

株式会社シルバーアイ

〒222-0033
神奈川県横浜市港北区新横浜2-14-4シルバービル2F
TEL 045-474-1451 FAX 045-474-1522
<http://www.silver-i.co.jp>